





JPTLIIP

130328

**VoIP SCHNITTSTELLE
FÜR JP SYSTEM**











INSTALLATIONSANLEITUNG

PRECAUTIONS

-  General Prohibitions  Prohibition to Dismantle the Unit
-  Prohibition on Subjecting the Unit to Water  General Precautions











WARNING

(Negligence could result in death or serious injury to people)

-  1. High voltage is present internally. Do not open the case. Electric shock could result.
-  2. Do not dismantle or alter the unit. Fire or electric shock could result.
-  3. Do not connect any non-specified power source to the +, - terminals, and do not install two power supplies in parallel to a single input. Fire, damage to the unit, or system malfunction could result.
-  4. Keep the unit away from water or any other liquid. Fire or electric shock could result.
-  5. Do not put any metal or paper into the unit through the openings. Fire or electric shock could result.
-  6. Do not plug or unplug with wet hands. Electric shock could result.
-  7. Keep AC plug away from moisture or dust. Fire could result.
-  8. Keep AC cord from being marred or crushed. If the AC cord is fractured, fire or electric shock could result.
-  9. Do not use a power supply with a voltage other than specified. Fire or electric shock could result.
-  10. Insert AC plug completely and securely into AC outlet. Otherwise, fire or electric shock could result.
-  11. The unit is not of explosion-proof. Do not install or use near gases or flammable materials. Fire or explosion could result.

CAUTION

(Negligence could result in injury to people or damage to property)

-  1. Before turning on power, make sure wires are not crossed or shorted. Fire or electric shock could result.
-  2. When mounting the unit on wall, install the unit in a convenient location, but not where it could be jarred or bumped. Injury could result.
-  3. Do not install or make any wire terminations while power supply is plugged in. It can cause electrical shock or damage to the unit.
-  4. Do not install the unit in any of the following locations. Fire, electric shock, or unit trouble could result.
 - * Places under direct sunlight, or near heating equipment that varies in temperature.
 - * Places subject to dust, oil, chemicals, hydrogen sulfide (hot spring).
 - * Places subject to moisture and humidity extremes, such as bathroom, cellar, greenhouse, etc.
 - * Places where the temperature is quite low, such as inside a refrigerated area or in front of air-conditioner.
 - * Places subject to steam or smoke (near heating or cooking surfaces).
 - * Where noise generating devices such as dimmer switches, inverter electrical appliances, are closeby.
-  5. On products with ground terminals, connect to an earth ground. Fire or malfunction could result.
-  6. For DC powered systems, use Aiphone power supply model specified with system. If non-specified product is used, fire or malfunction could result.
-  7. Do not put anything on or cover the unit with cloth, etc. Fire or unit trouble could result.
-  8. Do not put high pressure on the monitor cover. If fractured, injury could result.
-  9. If LCD is punctured, do not allow contact with the liquid crystal inside. Inflammation could result. If necessary, gargle your mouth and clean your eyes or skin with clear water for at least 15 minutes, and consult your doctor.
-  10. Do not mount the unit in a place subjected to constant vibration or impact. If jarred or knocked off the wall, injury could result.

GENERAL PRECAUTIONS

- 1. All the units, except for door station, is designed for indoor use only. Do not use outdoor.
- 2. In areas where broadcasting station antennas are close by, the intercom system may be affected by radio frequency interference.
- 3. If a cellular phone is used close by, the unit may malfunction.
- 4. This product, being a control unit of door release, should not be used as a crime-prevention device.
- 5. It must be noted in advance that the LCD panel, though manufactured with very high precision techniques, inevitably will have a very small portion of its picture elements always lit or not lit at all. This is not considered a unit malfunction.
- 6. Door station is weather-resistant, but do not spray high-pressure water. Unit trouble could result.
- 7. Keep the unit more than 1 m away from Radio or TV set.
- 8. For wiring, specify CAT5e straight cable.
- 9. Due to the environmental sound around the unit, it may hinder smooth communication, but this is not a malfunction.
- 10. When outside temperature lowers sharply after rainfall, etc., the inside of camera may fog up slightly, causing a blurry picture, but this is not a malfunction. Normal operation will be restored when moisture evaporates.

Inhalt

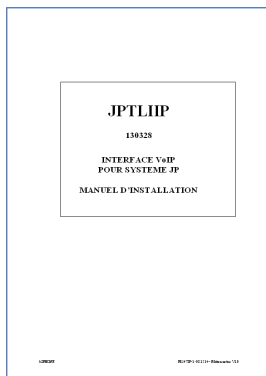

[1]

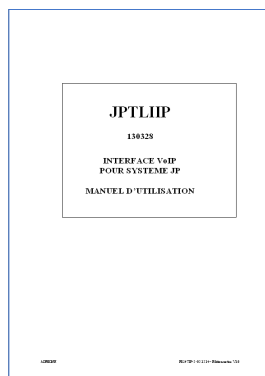

[2]



[3]



[4]



[5]

[1] Installationsanleitung
[3] JPTLIIP Schnittstelle

[2] Bedienungsanleitung
[4] Netzteil

[5] Quick Start Manual

Montageorte

JPTLIIP Schnittstelle kann auf Möbel gestellt oder mit Zubehör an der Wand befestigt werden.

Nicht in der Nähe von Wärmequellen, Bereichen mit starken Temperaturschwankungen oder in feuchter Umgebung verwenden.

INSTALLATION



Status Anzeige	JPTLIIP Schnittstellen Status
Grünes Dauerlicht	Schnittstellen Initialisierungsprozess
1-Blinken je Sekunde	Schnittstelle bereit
3-Blinken je Sekunde	JPTLIIP Schnittstelle findet keine IP Adresse,(DHCP aktiviert?) Start mit Set up Adresse: 192.168.0.100
4- Blinken je Sekunde	JPTLIIP Schnittstelle hat keine Verbindung zum AIPHONE Server
5-Blinken je Sekunde	Registrierung am AIPHONE Server erfolglos

Für die Verwendung des Adapters müssen folgende Schritte vorgenommen werden:

- 1) Anschluß des JPTLIIP Adapters an eine Innenstelle der Spechanlage
- 2) Programmierung des Adapters mittels PC/Notebook via Webbrowser/LAN
- 3) Download der APP <AiphoneJP> aus dem APP Store oder über QR-Code
- 4) Registrierung der zu verwendenden Smartphones über QR-Code oder manuell

Anschluss und Verkabelung

1 – JPTLIIP Verdrahtung

JPTLIIP

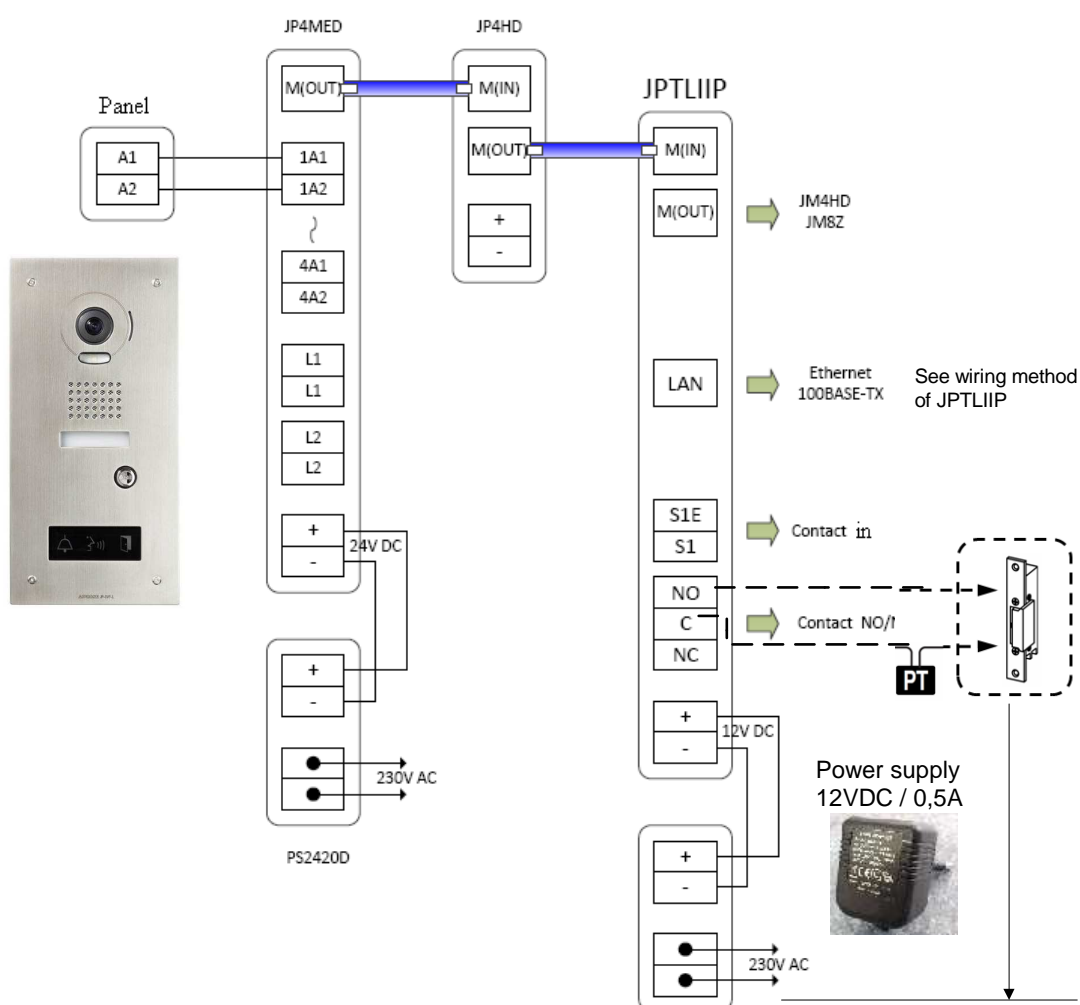

Door lock:
 12VDC / 2A
 24VDC / 1A
 NO: normally open
 C: common
 NC: normally closed
 PT: Power Transformer

Geräteanschlüsse:

- **LAN:** Ethernet port,
- Netzteil 12VDC +/- 10% geregelt + (12VDC), - (0V).
(Verbrauch: 380mA , Entfernung max. 3 m von JPTLIIP).
- Verbindung mit internem Bus über RJ45:
 - M(IN): für Kabel von Hauptstelle JP4MED,
 - M(OUT): für Kabel an weitere Nebenstelle JP4HD.
- Kontakte **JPTLIIP:**
 - Schliesser (NO)
 - gemeinsamer Anschluss,
 - Öffner (NC)Kontaktdaten: 2 Amp/12VDC - 1Amp/24VDC, Max. Spannung: 24VDC.
- **Alarm Funktion:**
 - S1 & S1E Alarmkontakt

Verbindung zum JPTLIIP System

Es gibt unterschiedliche Anschlußmöglichkeiten.

2 – Physikalische Verbindung

2.1- Modem Router, Livebox, Freebox, ...)

Voraussetzung für die Verwendung der JPTLIIP Schnittstelle ist ein bauseits vorhandene Router/Modemrouter mit Internetzugang.

Verbinden Sie JPTLIIP direkt mit dem Modem Router über ein Ethernetkabel (nicht im Lieferumfang).

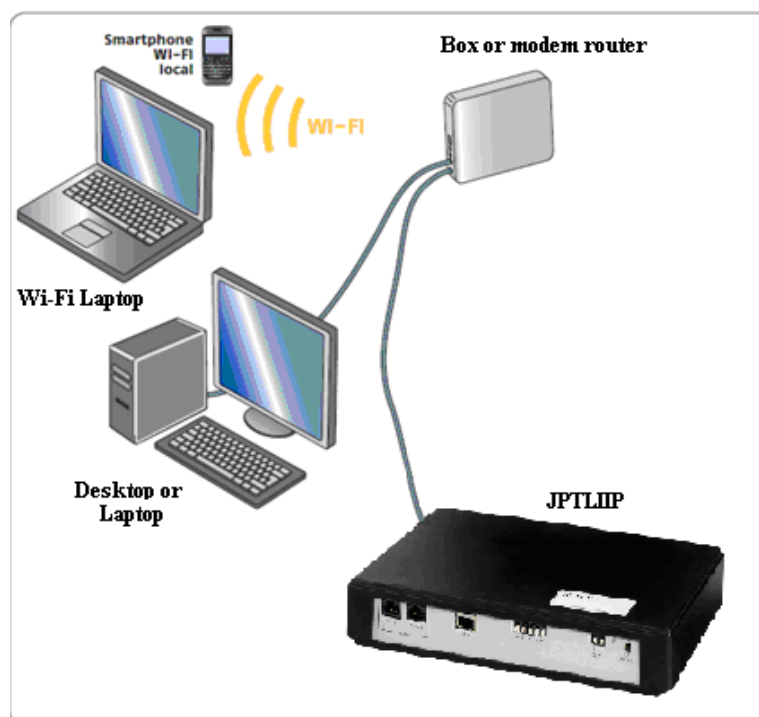

Falls kein freier Port am Router verfügbar ist, muß ein Switch 10/100Mbits/s hinzugefügt werden.(nicht im Lieferumfang).

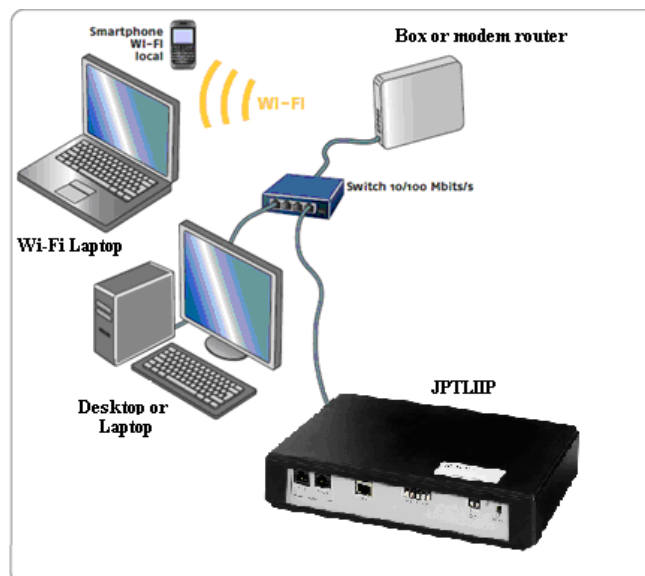

2.2- Modem ohne Router Funktion:

Ein Ethernetrouter 10/100 Mbits/s mit mehreren Ports muß ergänzt werden (nicht im Lieferumfang).

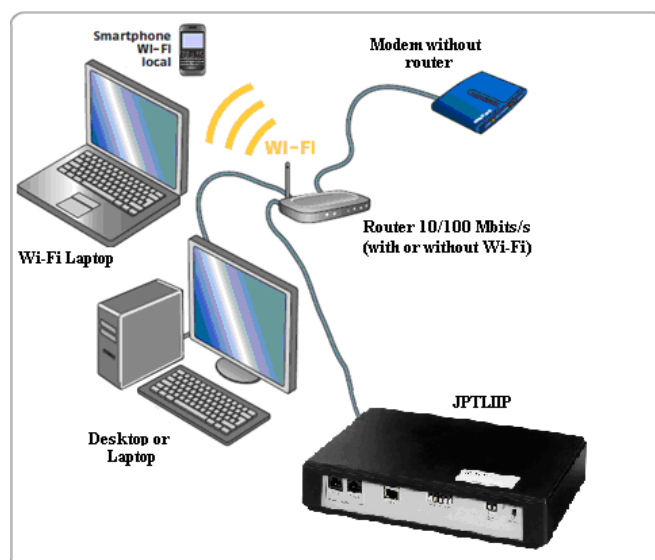

2.3- Modem mit USB:

Hat ihr Modem nur einen USB Anschluß, fragen Sie einen Netzwerkfachmann.

2.4 Einrichtung des JPTLIIP:

Nachdem Sie das Gerät angeschlossen und verkabelt haben, schalten Sie es ein. JPTLIIP 'ON'. JPTLIIP verbindet sich mit dem Server. Sobald sich JPTLIIP am Server registriert hat, blinkt die Statusanzeige grün/orange. Vorher müssen Sie, wie unten beschrieben, den Adapter programmieren. Installieren Sie die Smartphone APP <AiphoneJP>. Sobald das Smartphone am Server registriert ist, ist das System bereit.

3 –TCP/IP Netzwerk Einrichtung:

Im Auslieferungszustand ist das Gerät auf dynamischer IP (DHCP) eingestellt und holt sich automatisch eine IP Adresse von Ihrem DHCP Server.

- Wenn Sie diese Voreinstellung verwenden können, gehen Sie direkt zu Punkt 4.

Ist DHCP nicht möglich, arbeitet JPTLIIP mit der festen IP Adresse (192.168.0.100).

Sie müssen dann die IP Adresse ihrer Netzwerkkarte an die des Adapters anpassen:

- Drücken Sie auf einem PC in Ihrem Netzwerk die «Windows» Taste zusammen mit «R»
- In das aufgeklappte Fenster tippen Sie «cmd» ein und drücken «enter»
- dann «ipconfig» und «enter»
- In der Zeile «Adress IPv4», finden Sie die IP Adresse ihres PC, z.B. 192.168.x.y
- Wenn die angezeigte Adresse nicht mit 192.168.0.xx beginnt müssen Sie diese gemäß Anlage Annex A ändern, um Zugriff auf den Adapter zu bekommen
- Öffnen Sie nun ihren Webbrowser (Internet Explorer, Firefox, ...)
- Geben Sie in das Adressfeld 192.168.0.100 ein und drücken Sie <enter>
- Fahren Sie mit Punkt 4 fort.

ANNEX A

Die Bilder unten zeigen ein Beispiel unter Windows XP, bei andern Windows Versionen gibt es geringfügige Abweichungen.

1. Öffnen Sie Netzwerk und Freigabeverbinding
2. Klicken Sie auf <LAN-Verbindung> und dann <Eigenschaften>

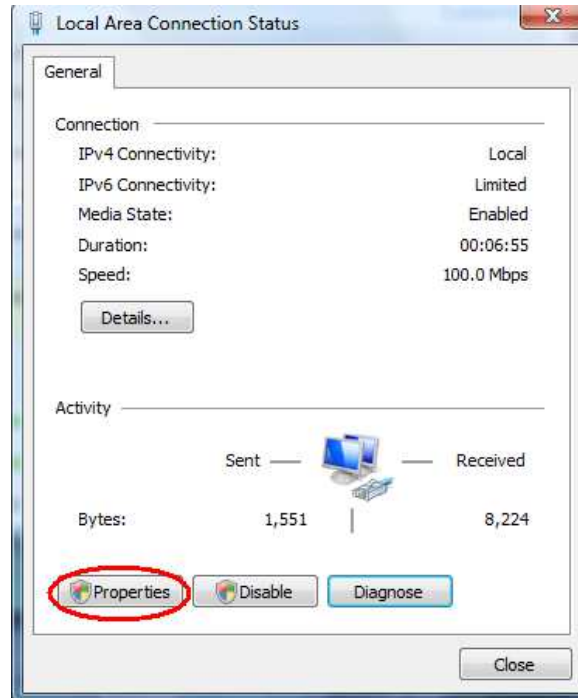

Im Kasten markieren Sie «Internet Protokoll TCP/IP/IPv4 » und klicken sie auf <Eigenschaften>.

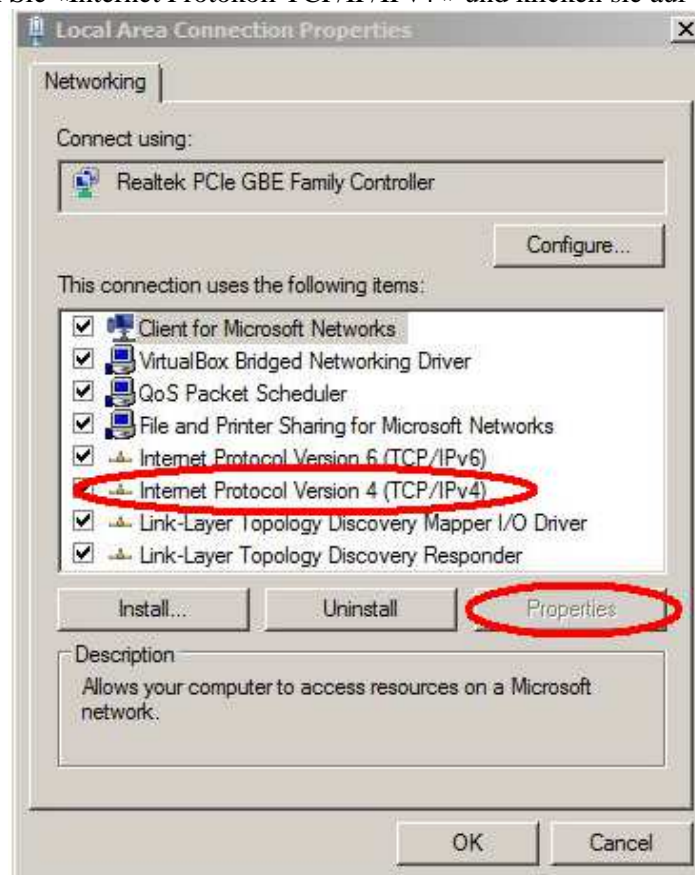

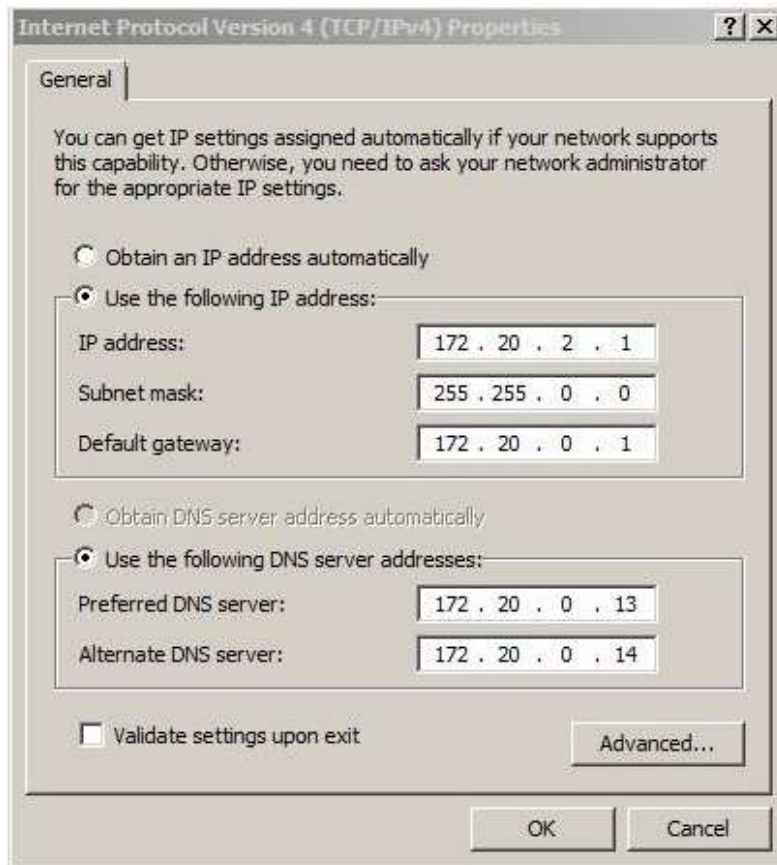

Geben Sie nun eine IP Adresse ähnlich des JPTLIIP ein, also 192.168.0.x (x zwischen 1 und 254, jedoch ohne die 100) und 255.255.255.0 für Subnet Mask.

4 –JPTLIIP Einstellungen:

Öffnen Sie einen Webbrowser (Internet Explorer, Firefox, ...) und geben Sie in das Adressfeld ein: <http://vps37790.ovh.net/login.php> und drücken Sie die «enter» Taste.

Der PC verbindet sich und das folgende Bild erscheint:



Geben Sie die Serien-Nummer des Geräts ein in im Feld 'User' und klicken Sie auf '«connect»'.

Das folgende Fenster erscheint:



Geben Sie das Passwort für JPTLIIP ein, welches Sie mit der Schnellstartanleitung bekommen haben.

Folgende Anzeige erscheint:

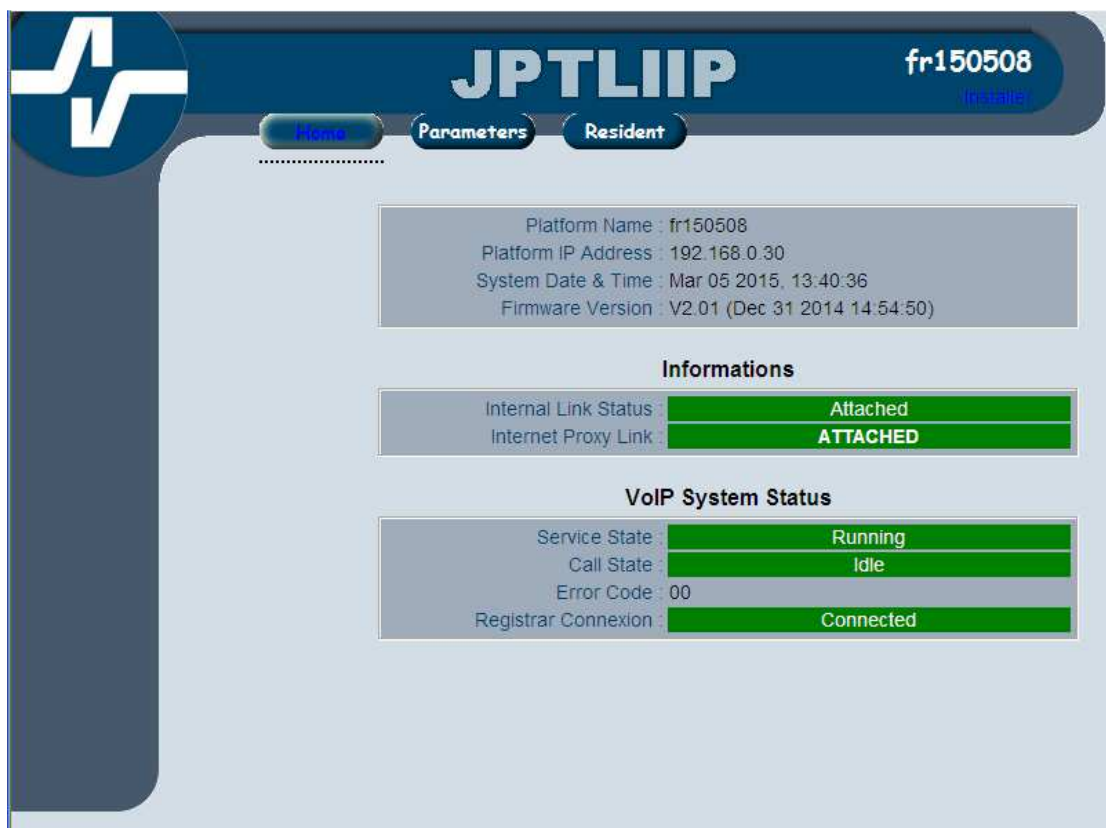

Sie sehen dort Informationen zum Status der Verbindungen mit Dem Proxy und dem Server Astérisik.

Um Parameters des Adapters zu ändern, klicken Sie auf 'Parameters'. Sie erhalten folgende Anzeige.

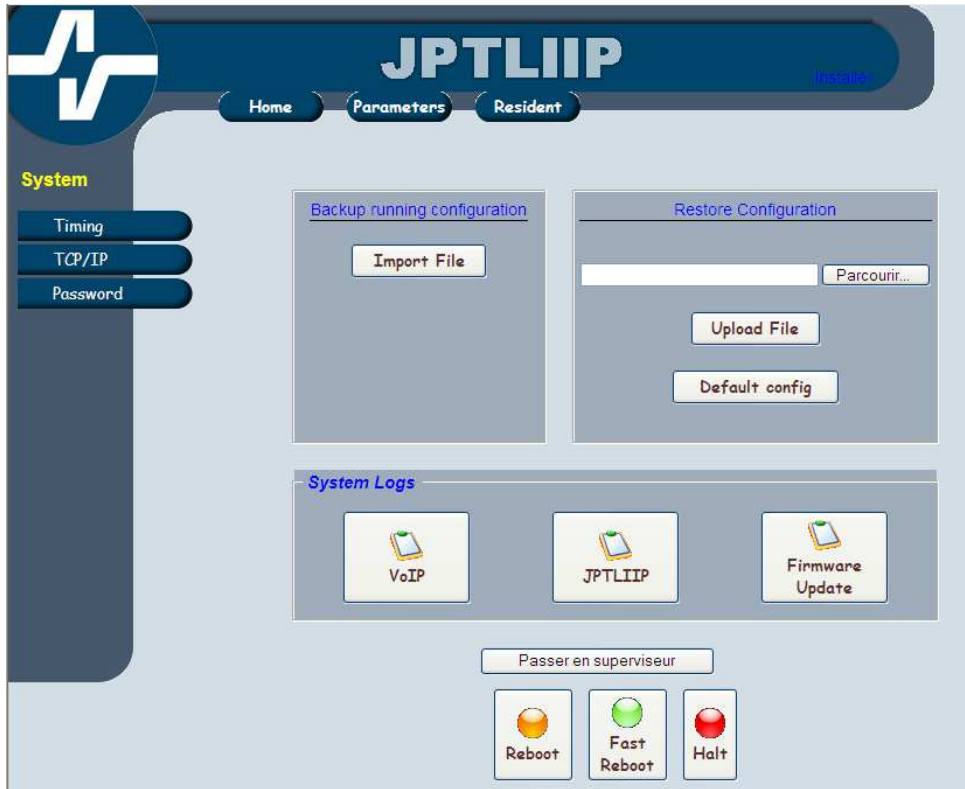

4.1- Netzwerk TCP/IP Einstellungen

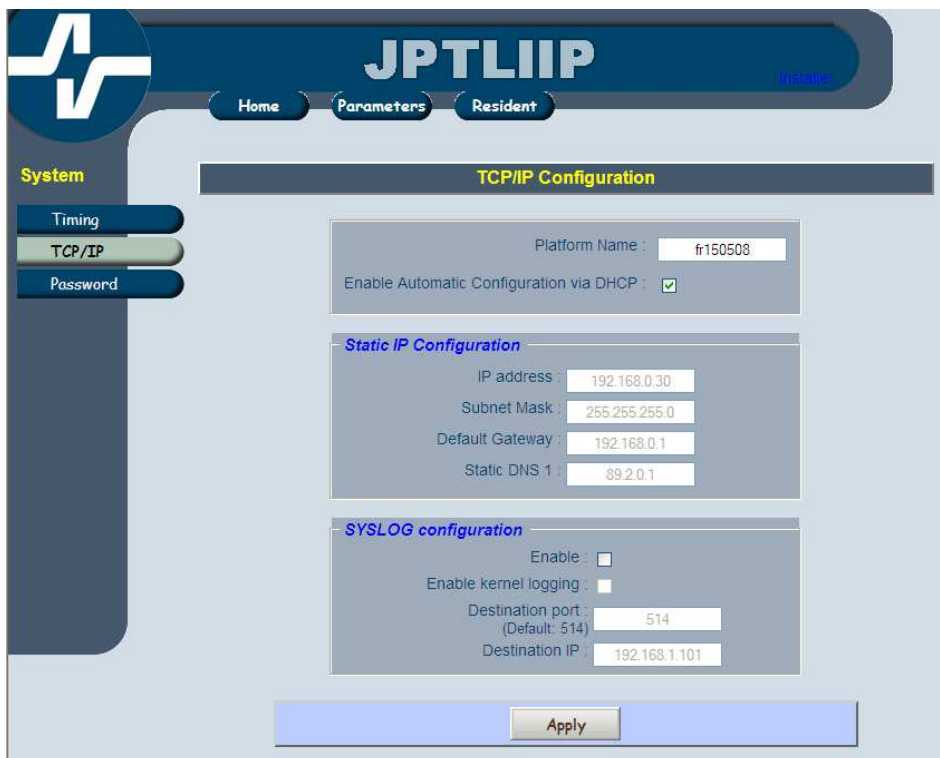

In diesem Menu können Sie zwischen fester IP oder dynamischer IP (via DHCP) wählen. Wenn Sie Feste IP wählen, müssen Sie dem Adapter eine freie IP Adresse in ihrem Netzwerk zuordnen, sowie Subnet Mask und die IP-Adresse ihres Routers/Gateway eingeben.

4.2-Einstellung für die Schaltausgänge

JPTLIIP

Home Parameters Resident

System

Timing
TCP/IP
Password

Installation Configuration

Contact #1

Delaying: 1 secs

Terminate Call on Contact
 Terminate Call on Contact + 5 sec

Contact #2

Delaying: 3 secs

Terminate Call on Contact
 Terminate Call on Contact + 5 sec

Contact #3

Delaying: 2 secs

Terminate Call on Contact
 Terminate Call on Contact + 5 sec

Outgoing Calls

Delay before call: 0 secs

Submit

Diese Seite ermöglicht Einstellungen für die Schaltausgänge (Türöffner) und Türrufe. Die Funktion 'Terminate Call on contact' beendet die Verbindung zur Tür mit dem Drücken der Türöffnertaste. Anderenfalls wird die Verbindung erst 5 Sekunden später beendet.

Mit der Anleitung haben Sie drei QR-Codes und einen Webcode erhalten mit denen die APP einfach heruntergeladen und das/die Smartphones für diese Anwendung registriert werden können.

Hier ein Beispiel:



Lire ce code QR n°0 avec chaque smartphone

Lire ce code QR n°1 avec le smartphone n°1 uniquement

Nom d'utilisateur: fr144701_1
Mot de passe:DA1HZR7S
Domaine: vps37790.ovh.net



Lire ce code QR n°2 avec le smartphone n°2 uniquement

Nom d'utilisateur: fr144701_2
Mot de passe:IA2JAF6R
Domaine: vps37790.ovh.net

Mot de passe serveur WEB: 478083

5 – Smartphone Einstellungen:

- 1- Installieren Sie die APP ‘AiphoneJP’ auf Ihrem Smartphone: Zur einfachen Installation benötigen Sie einen Barcodescanner.
 - a. Scannen Sie den Barcodes aus der Anleitung (Beispiel oben) und das Smartphone geht direkt in den APP Store (Android or IOS).



- b. Ohne Barcodescanner müssen Sie im entsprechenden APP Store nach der Anwendung «AiphoneJP» suchen und dies installieren.
- 2- Öffnen der Software

3- Startbildschirm



Klicken Sie auf 'Werkzeug'.

4-

Automatischer Zugang mit Barcodescanner

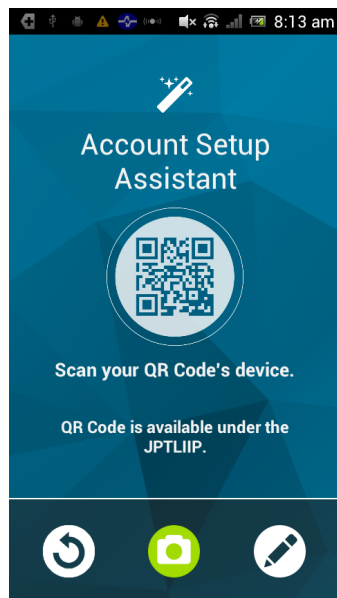

5- Manueller Zugang

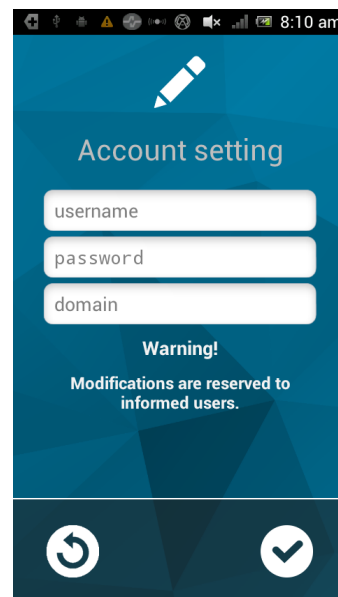

User name: fr140801_1 or fr140801_2
Password: siehe Anleitung
Domain: vps37790.ovh.net
Klicken Sie auf 'OK/Apply'

TECHNISCHE DATEN

- Betriebstemperatur: 0°C - 40°C (32°F – 104°F).
- Zur Reinigung nur ein weiches Tuch ohne Reinigungsmittel verwenden

- Abmessungen: 260 x 180 x 54 (h) mm
- Gewicht: 0,180 kg

Verbindungen:	(1) Ethernet LAN (2) interner Bus JP zur Hauptstelle
Telefone:	(1) Smartphones Android or iPhone
Netzteil:	12V DC – 0,5A
Verbrauch:	Stand-by 350mA, mit angezogenem Kontakt 430mA.
Standards:	EN60950 EN55022 Edition 98 Classe B EN55024 Edition 98 Classe B
Schaltkontakt:	1 (N.O., N.F.)
Programmierung:	über Internet.
Speicher:	Nicht flüchtiger Speicher
Material:	ABS

WARRANTY

Aiphone warrants its products to be free from defects of material and workmanship under normal use and service for a period of two years after delivery to the ultimate user and will repair free of charge or replace at no charge, should it become defective upon which examination shall disclose to be defective and under warranty. Aiphone reserves unto itself the sole right to make the final decision whether there is a defect in materials and/or workmanship; and whether or not the product is within the warranty. This warranty shall not apply to any Aiphone product which has been subject to misuse, neglect, accident, or to use in violation of instructions furnished, nor extended to units which have been repaired or altered outside of the factory. This warranty does not cover batteries or damage caused by batteries used in connection with the unit. This warranty covers bench repairs only, and any repairs must be made at the shop or place designated in writing by Aiphone. Aiphone will not be responsible for any costs incurred involving on site service calls.

FCC REQUIREMENTS

This equipment has been tested and found to comply with the limits for a Class B digital device, pursuant to Part 15 of the FCC Rules. These limits are designed to provide reasonable protection against harmful interference in a residential installation. This equipment generates, uses, and can radiate radio frequency energy, and if not installed and used in accordance with the instructions, may cause harmful interference to radio communications. However, there is no guarantee that interference will not occur in a particular installation. If this equipment does cause harmful interference to radio or television reception, which can be determined by turning the equipment off and on, the user is encouraged to try to correct the interference by one or more of the following measures: • Reorient or relocate the receiving antenna • Connect the equipment into an outlet on a circuit different from that to which the receiver is connected. Increase the separation between the equipment and receiver. • Consult the dealer or an experienced radio/TV technician for help.

Distributed by AIPHONE

AIPHONE S.A.S., LISSES-EVRY, FRANCE